

D**CK****INDUSTRIES**



DOCK INDUSTRIES

NOTRE COMPAGNIE

Dock Industries est fière d'offrir à sa clientèle, à travers le Canada, une gamme complète de produits pour les quais et marinas. Tous les produits que nous fabriquons et distribuons ont été conçus et choisis selon nos valeurs :

*INTÉGRITÉ

Nous endossons chacun de nos gestes et décisions. Cette valeur guide toutes nos pratiques professionnelles et commerciales et mise sur le respect, l'honnêteté, la transparence et l'équité.

*SERVICE

Que vous soyez un client d'envergure internationale ou un particulier, nous aimons connaître vos projets. Nous consacrerons nos énergies à vous suggérer trucs et conseils pour vous faire sauver temps et argent.

*QUALITÉ

Nous croyons que la qualité est primordiale. Nous voulons que nos clients bénéficient d'un produit durable, et ce, sans tracas.



TABLE DES MATIÈRES

QUINCAILLERIE DE QUAI

QUINCAILLERIE RÉSIDENTIEL	2
QUINCAILLERIE HEAVY DUTY	2
QUINCAILLERIE COMMERCIALE	3

DÉFENSES DE QUAI

DÉFENSE EN "D" & EN "P"	4
PARE CHOC XL POSEIDON	5
DÉFENSE DE COIN	5
DÉFENSE DE COIN GONFLABLE ELITE	6
CORDE DE MANILLE	6
PARE-CHOC DE POTEAU TORPEDO	7
ROUE POUR QUAI	7

FLOTTEURS EAGLE FLOATS

EAGLE 24"X48"X12" DOCK FLOAT	8
EAGLE 36"X48"X12" DOCK FLOAT	8
EAGLE 48"X48"X12" DOCK FLOAT	8
EAGLE 48"X72"X12" DOCK FLOAT	8
EAGLE 36"X48"X16" DOCK FLOAT	8
EAGLE 24"X48"X16" DOCK FLOAT	8
EAGLE 48"X48"X16" DOCK FLOAT	8
EAGLE 48"X72"X16" DOCK FLOAT	8
CHARTRE DES GRANDEURS	9

ACCESSOIRES DE QUAI ET DE BATEAU

CHARIOT DE QUAI HEAVY DUTY	10
BOUÉES	10

THRUFLOW

THRUFLOW	11
----------	----

LUMIÈRES SOLAIRES

LUMIÈRE SOLAIRE « SOLAR CLEAT LIGHT »	12
LUMIÈRE SOLAIRE « SOLAR SENTINEL »	12
LUMIÈRE SOLAIRE « POSTLITE »	12
LUMIÈRE SOLAIRE PANORAMIQUE	13
LUMIÈRE SOLAIRE ENCASTRABLE	13
LUMIÈRE SOLAIRE À SENSEUR DE MOUVEMENT	13

TAQUETS

TAQUET RABATTABLE	14
TAQUET « S »	14
TAQUET À BASE DÉGAGÉE	14
TAQUET EN ALUMINIUM	15
TAQUET À BASE DÉGAGÉE EN PEHD	15
TAQUET EN ACIER GALVANISÉ	15

FOUETS D'AMARRAGE

FOUET D'AMARRAGE POUR QUAI ET BATEAU	16
--------------------------------------	----

ÉCHELLES

ÉCHELLE MOULÉE REPLIABLE	17
ÉCHELLE EN ALUMINIUM	17

QUAI À MOTOMARINE

QUAI À MOTOMARINE	18
-------------------	----

ROUES DE QUAIS

ROUE DE QUAI 24"	19
TARIÈRE POUR POTEAU	19

ENSEMBLE POUR AUTOCONSTRUCTEUR

TYPES DE QUAIS	20
COMMENT CHOISIR	21
GRANDEURS STANDARDS	22

FLOTTAISON

FLOTTAISON	24
------------	----



QUINCAILLERIE DE QUAI RÉSIDENTIEL

1/8" ACIER GALVANISÉ À CHAUD AVEC DES TROUS DE 7/16" POUR DES BOULONS DE 3/8"

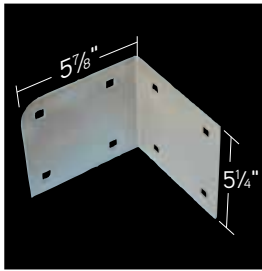

0001 Coin intérieur

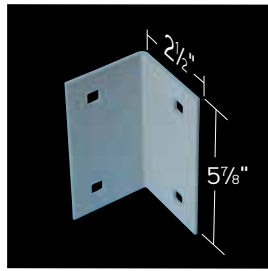

0002 Coin renfort pour longerons

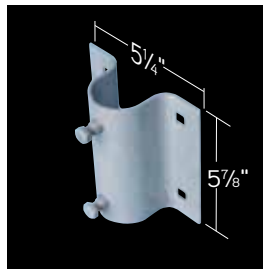

0005 Serre-pieu latéral

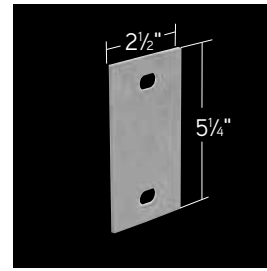

0003 Plaque De Renfort pour longerons - Prévient l'usure du bois causée par les boulons

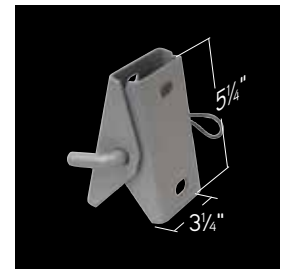

0004 Charnière De Quai Léger - axe 1/2

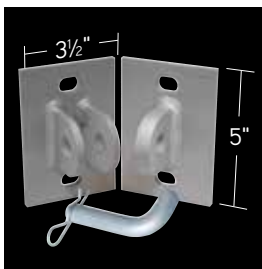

0007 Charnière De Quai Petit -T- axe 3/4 - 3/16" d'épaisseur

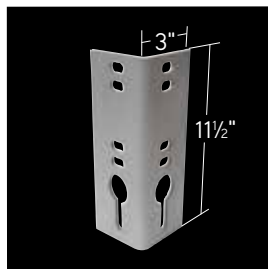

0008 Coin intérieur avec attache chaîne en forme de clé. 3/16" d'épaisseur.

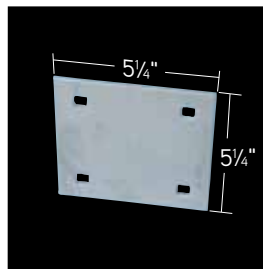

0010 Plaque de renfort- Prévient l'usure du bois causée par les boulons

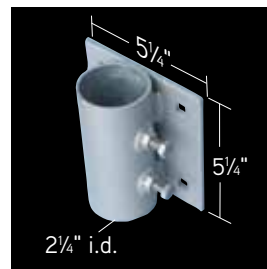

0011 Guide pieux- Convient aux pieux jusqu'à 2" de diamètre.

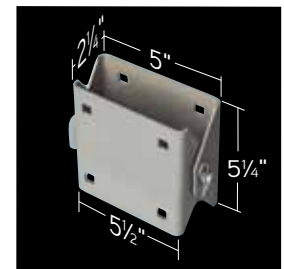

0012 Charnière de quai avec axe 1/2- Union parfaite entre 2 sections de quais.

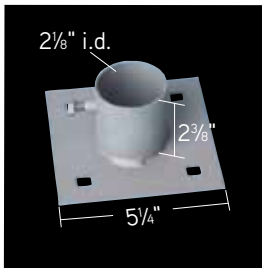

1107 Patte de fond de base. 4 trous utiles pour y boulonner une pièce de bois afin d'y accroître sa superficie.

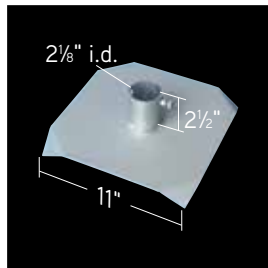

1108 Patte de fond - Excellent pour les fonds sablonneux et vaseux.

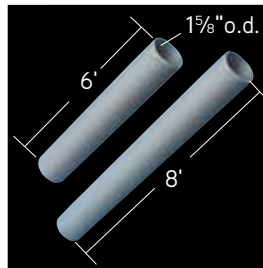

1111 (6') & 1112 (8') Pieux galvanisés - Parfait pour les pieux de quais en bois ou aluminium.



1115 Capuchons de Poteau Protège des embouts coupants des pieux d'acier.

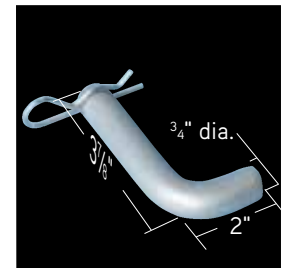

3313 Axe 3/4 - Convient pour : 0007, 3306, 3307, 3009, 3010 & 79-001.

QUINCAILLERIE DE QUAI HEAVY DUTY

- Épaisseur de 1/4" minimum
- Trous 9/16 pour boulons 1/2"
- Trous 3-1/2" CC
- Galvanisation canadienne pour un meilleur fini et durabilité.
- Convient à tout type de cours d'eau.

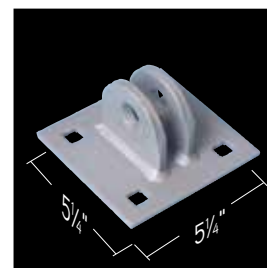

3306 Penture Femelle

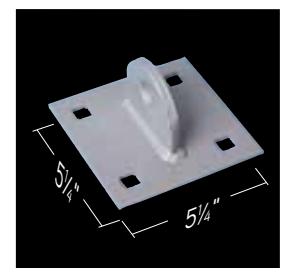

3307 Penture Mâle

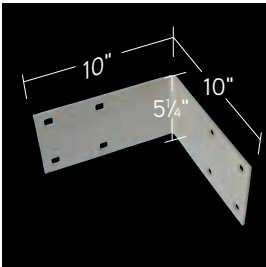

3008 Coin extérieur
À utiliser avec un coin intérieur 30030.

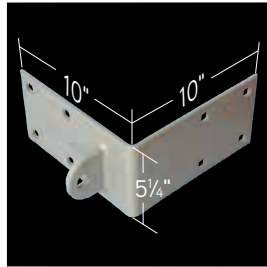

3009 Coin extérieur Mâle

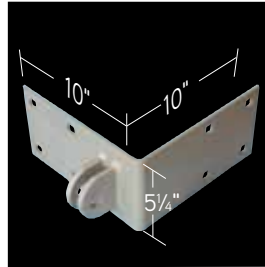

3010 Coin extérieur Femelle

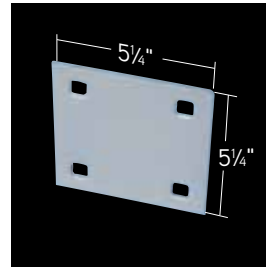

3300 Plaque de renfort-
Utiliser en sandwich avec 3305.

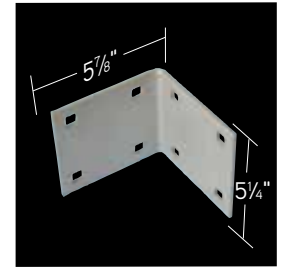

3305 Coin intérieur
Convient très bien pour une passerelle semi-flottante

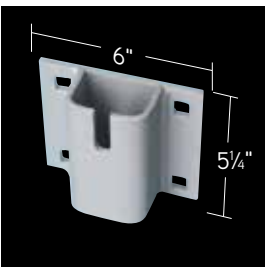

30000 Reteneur de chaîne
Fonctionne avec des chaînes jusqu'à 1/2".

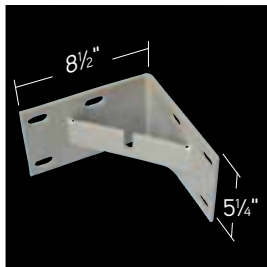

30030 Coin Intérieur renforcé
Le coin de base pour un quai qui pourra affronter toutes les conditions.

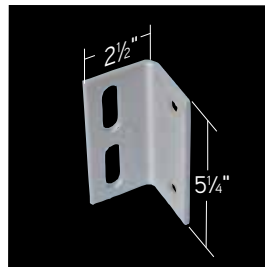

30040 Coin pour longerons
À utiliser avec 30050.

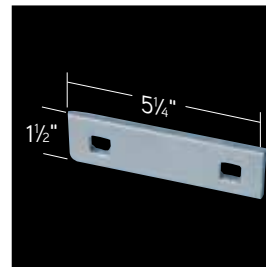

30050 Plaque de renfort pour longerons
À utiliser avec 30040.

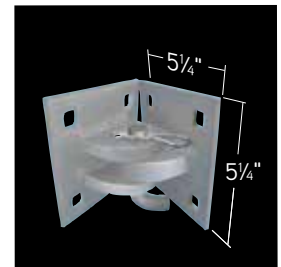

79-001 Penture de quai BIG-T
La penture la plus solide sur le marché.



30020 Guide-Pieux- Convient aux pieux jusqu'à 2" de diamètre. Pas de boulons

QUINCAILLERIE DE QUAÏ COMMERCIALE

- Épaisseur entre 3/16" et 1/4".
- Trous universels 3-1/2", 4-1/2" & 5-1/2" CC pouvant être utilisés avec la majorité des pièces.
- Spécialement conçue pour la fabrication utilisant des madriers de 2x8 ou de 2x10".
- Galvanisation à chaud Canadien.

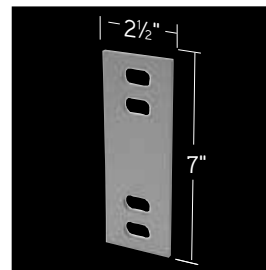

1102 Plaque Universelle

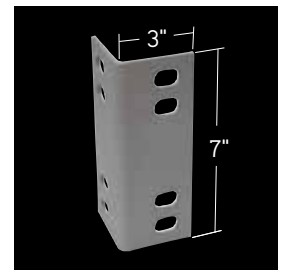

1101 Coin de renfort de longerons.

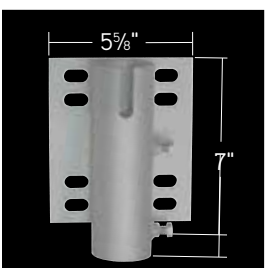

1104 Serre-pieu
Peut également s'utiliser comme attache chaîne.

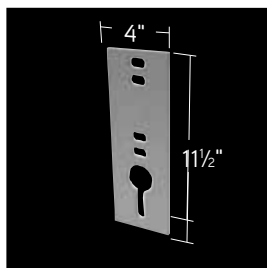

2003 Plaque attache-chaîne
en forme de clé.

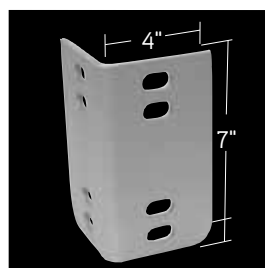

3012 Coin intérieur

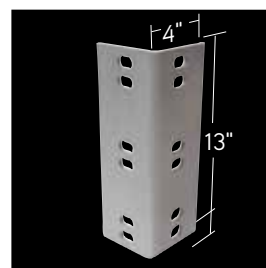

3013 Coin intérieur de 13".
Utilisez pour la fabrication de quai à jupe. Madrier de 2x8" dans le haut et jupe avec un 2"x6".

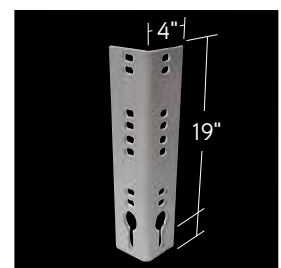

3015 Coin intérieur
Attche chaîne de 19". Utilisez pour la fabrication de quai à jupe. Madrier de 2x8" dans le haut et jupe avec un 2"x6".



L'air piégé à l'intérieur de ces profils sert à amortir les impacts tout comme un ballon de défense pressurisé; ils se montent de façon permanente, exactement là où nécessaire, pour une protection en tout temps. Ces profils sont fabriqués dans du PVC souple de qualité marine, spécialement conçu pour ne pas s'ébrécher ni se fissurer dans des conditions normales d'utilisation. Insensibles à l'huile, l'essence ou l'eau salée. Traités aux anti-UV et aux antifongiques pour prévenir décoloration, jaunissement, détérioration due à l'exposition au soleil, et tâches inesthétiques. Protégez votre investissement à l'aide de systèmes de protection durables et de qualité commerciale. La prochaine fois que votre bateau arrivera à sa cale d'accostage (ou le long de votre ponton) dans des conditions défavorables ou bien s'il est piloté par un novice du gouvernail, vous remercerez les profils Dock Edge®. Ils subiront les coups et contraintes, évitant des dégâts coûteux à votre bateau et à votre ponton, tout en protégeant votre coque des éraflures inesthétiques et des légères écorchures difficiles à éliminer. N'attendez pas qu'il soit trop tard!

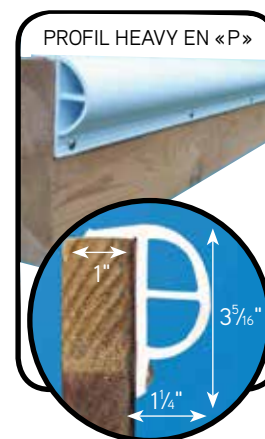
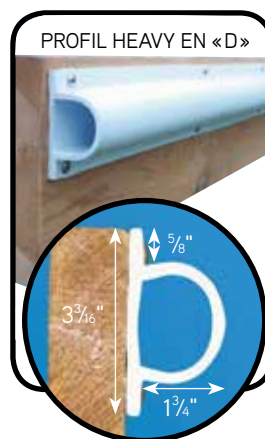

TYPE	BLANC	BEIGE	NOIR	DESCRIPTION
HEAVY «D»	5016BL	5016BE	5016NR	8 PIEDS - 6X/BOITE
HEAVY «P»	5015BL	5015BE	5015NR	8 PIEDS - 6X/BOITE

Assure une tranquillité à tous les propriétaires de bateau à moteur ou de véhicule marin personnel.

S'installe sur toute surface horizontale ou verticale.

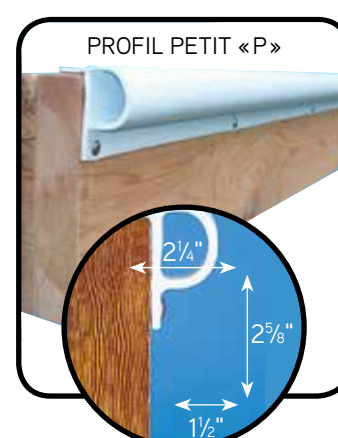
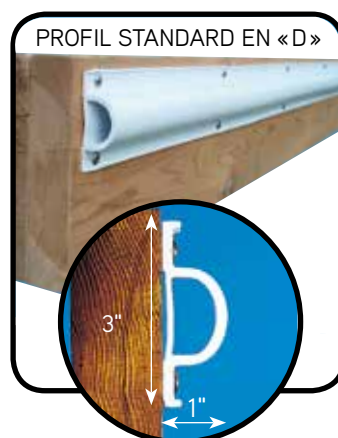

BLANC	BEIGE	NOIR	DESCRIPTION
5017BL	5017BE	5017NR	16' (4,9m)

BLANC	BEIGE	NOIR	DESCRIPTION
5018BL	5018BE	5018NR	16' (4,9m)



PARE-CHOCS XL POSEIDON

Ces grands PARE-CHOCS durables constituent des amortisseurs esthétiques, pratiques et robustes pour votre marina ou votre dispositif d'amarrage.

- Faits de PVC de qualité supérieure traité avec des agents anti-UV et des fongicides, ces PARE-CHOCS procurent une excellente protection contre les chocs lourds.
- Chaque PARE-CHOC XL POSEIDON comporte aussi une soupape intégrée pour gonfler ou dégonfler à volonté.
- Conçus pour être fixés de façon permanente, les PARE-CHOCS XL POSEIDON possèdent aussi des rainures qui servent de nervures de renforcement et ils peuvent être utilisés de façon temporaire là où les installations permanentes sont interdites.
- Idéal pour les applications commerciales et pour les marinas.



BLANC	BLEU MARIN	NOIR	DESCRIPTION
5013W	5013N	5013B	PARE-CHOCS XL POSEIDON



DÉFENSES DE COIN

Fabriqués à partir de résine de PVC de haute qualité souple avec des inhibiteurs d'UV et des fongicides.

Offre une protection supérieure contre les entailles et les égratignures sur le quai.

- Pare-chocs de grande qualité qui protège le bateau ainsi que le quai de s'abîmer l'un sur l'autre.
- Sa robuste bordure permet une installation solide et rapide à effectuer.

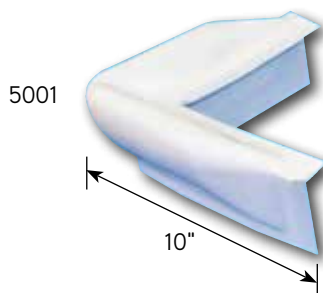

BLANC	NOIR	BEIGE	DESCRIPTION
5001	5002	5003	10" (24,4CM) COIN SEULEMENT

5002



DÉFENSES DE COIN GONFLABLE ELITE

Protégez votre embarcation des dommages causés par les impacts à l'aide de ces coins de qualité supérieure.

- Ces butoirs de quai en coin pneumatiques, moulés par rotation, sont faits de vinyle de qualité supérieure contenant des agents anti-UV et des fongicides.
- Comprend une soupape intégrée pour gonfler ou dégonfler le butoir au besoin.
- Fabriqué au Canada

BLANC	BEIGE	NOIR
5004	5005	5006

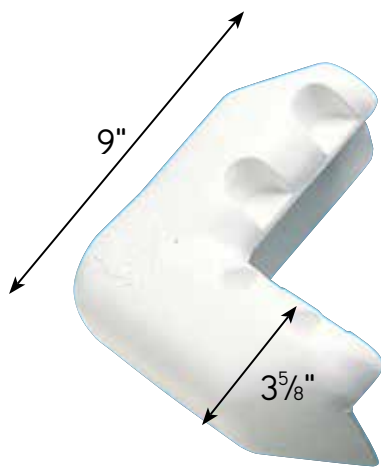

CORDE DE MANILLE

PART #	DESCRIPTION
1120	1" DE DIAMÈTRE
1121	1-1/2" DE DIAMÈTRE



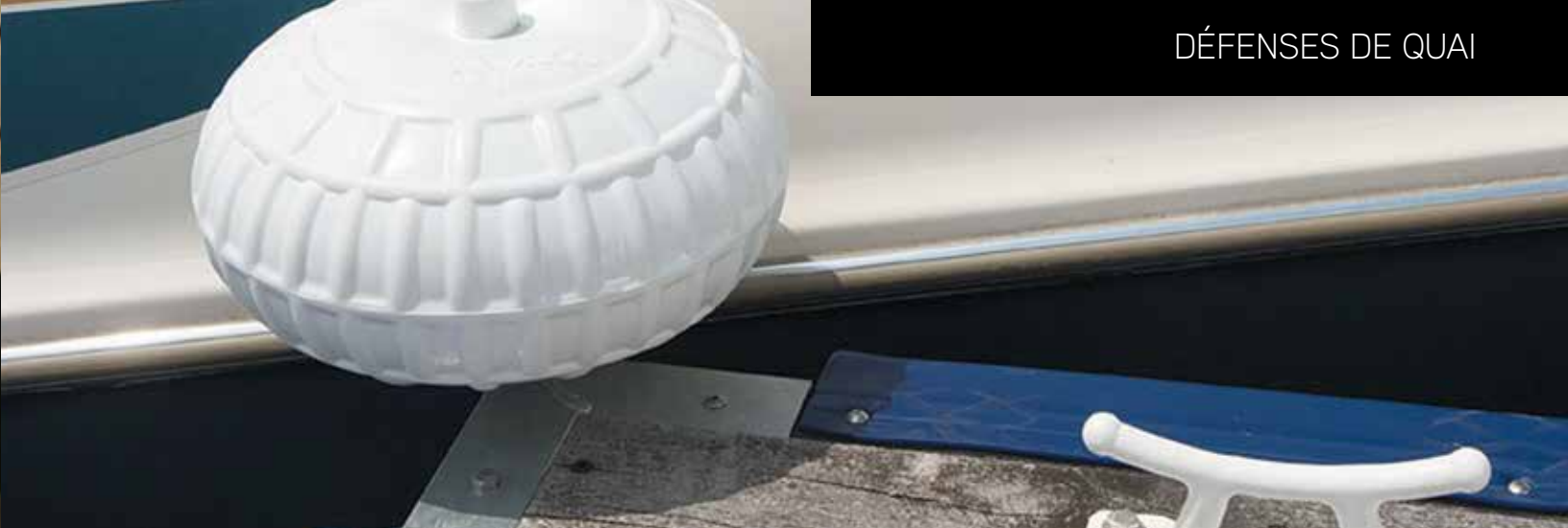

PARE-CHOC DE POTEAU TORPEDO

Ces grands PARE-CHOC durables procurent une protection robuste et esthétique aux poteaux de votre quai.

- Faits de PVC de qualité supérieure contenant des agents anti-UV et des fongicides.
- Chaque PARE-CHOC comprend aussi une soupape intégrée pour les gonfler ou les dégonfler au besoin.
- Placez-les sur les poteaux et les supports de fixation de votre quai pour protéger votre embarcation contre les dommages causés par les boulons exposés.
- Fabriqués au Canada.

BLANC	BEIGE	NOIR	DESCRIPTION
5008	5009	5010	5"(12,7CM) DIA., 18"(45,7CM)

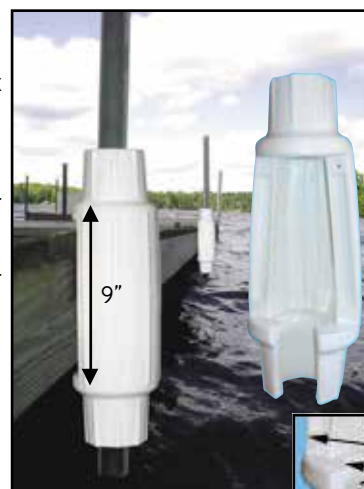

ROUE POUR QUAI

Roulette à rotation douce offrant un amortissement substantiel et comprenant une soupape pour en ajuster la fermeté.

Ferrure renforcée et galvanisée par immersion à chaud qui tient solidement sur le quai. Facilite l'approche du bateau à l'amarrage peu importe les vents ou le courant.

- 9" et 12" roue
- Vis de montage en acier inoxydable incluses
- Blanc

PART #	DESCRIPTION
5011-9	9"(22,9CM) ROUE, 1/CTN
5011-12	12"(30,5CM) ROUE, 1/CTN
5011-18	18"(45,7CM) ROUE, 1/CTN

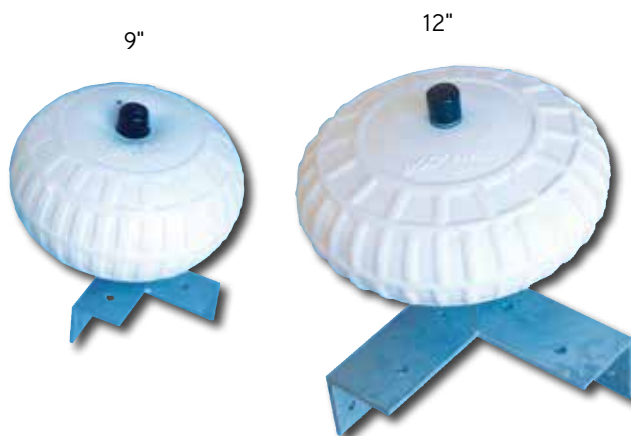



Eagle Floats®

Flotteurs pour quai flottant remplis de mousse (Polystyrène expansé) pour tout type de quai ou bien pour réparer votre vieux quai flottant. Grâce à la mousse intérieure, même si votre flotteur est percé, il pourra flotter sans affecter votre capacité de flottaison.

Nous avons la meilleure garantie sur le marché, soit de 15 ans.

Remplacer vos barils bleus pour des flotteurs comme ceux-ci pour obtenir une bien meilleure stabilité.

Nous avons plus de **100 grandeurs différentes.**

- Fabriqués par Roto-moulage
- Trou de boulonnage à rebords de 2" d'épais
- Épaisseur minimal des parois .150"
- Tous fabriqués de résine de Polyethylene vierge et contient un agent U.V. afin de les protéger contre les rayons U.V.
- Garantie de 15 ans

FLOTTEUR 24"X48"X16" EAGLE FLOAT

LE EAGLE 24"X48"X16" (61 X 121,9 X 40,6CM) POSSÈDE UNE FLOTTAISON DE 540 LBS (244,9 KG)



PART #	DESCRIPTION
C2416	Flotteur 24"x48"x16"

FLOTTEUR 24"X48"X12" EAGLE FLOAT

LE EAGLE 24"X48"X12" (61 X 121,9 X 30,5CM) POSSÈDE UNE FLOTTAISON DE 380 LBS (172,4 KG)



PART #	DESCRIPTION
C2412	Flotteur 24"x48"x12"

FLOTTEUR 36"X48"X16" EAGLE FLOAT

LE EAGLE 36"X48"X16" (91,4 X 121,9 X 40,6CM) POSSÈDE UNE FLOTTAISON DE 918 LBS (416,4 KG)



PART #	DESCRIPTION
C3416	Flotteur 36"x48"x16"

FLOTTEUR 36"X48"X12" EAGLE FLOAT

LE EAGLE 36"X48"X12" (91,4 X 121,9 X 30,5CM) POSSÈDE UNE FLOTTAISON DE 610 LBS (276 KG)



PART #	DESCRIPTION
C3412	Flotteur 36"x48"x12"

FLOTTEUR 48"X48"X16" EAGLE FLOAT

LE EAGLE 48"X48"X16" (121,9 X 121,9 X 40,6CM) POSSÈDE UNE FLOTTAISON DE 1219 LBS (552,9 KG)



PART #	DESCRIPTION
C4416	Flotteur 48"x48"x16"

FLOTTEUR 48"X48"X12" EAGLE FLOAT

LE EAGLE 48"X48"X12" (121,9 X 121,9 X 30,5CM) POSSÈDE UNE FLOTTAISON DE 830 LBS (376,5 KG)



PART #	DESCRIPTION
C4412	Flotteur 48"x48"x12"

FLOTTEUR 48"X72"X16" EAGLE FLOAT

LE EAGLE 48"X72"X16" (121,9 X 182,9 X 40,6CM) POSSÈDE UNE FLOTTAISON DE 1780 LBS (807,4 KG)



PART #	DESCRIPTION
C4616	Flotteur 48"x72"x16"

FLOTTEUR 48"X72"X12" EAGLE FLOAT

LE EAGLE 48"X72"X12" (121,9 X 182,9 X 30,5CM) POSSÈDE UNE FLOTTAISON DE 1290 LBS (585,1 KG)



PART #	DESCRIPTION
C4612	Flotteur 48"x72"x12"

Plus de 100 tailles différentes!

SIZE	TL QTY	FLOTTAISON
8" EAGLE FLOATS		
2436-08	768	205
2448-08	624	280
3648-08	408	450
10" EAGLE FLOATS		
2096-10	315	690
12" EAGLE FLOATS		
1636-12	800	190
2436-12	544	310
2448-12	416	380
2460-12	320	480
2496-12	208	880
3048-12	208	880
3636-12	288	495
3660-12	216	750
3672-12	168	920
3696-12	136	1230
4848-12	208	830
4860-12	160	1060
4872-12	136	1290
4896-12	104	1680
16" EAGLES FLOATS		
1872-16	256	640
2436-16	408	390
2448-16	312	540
2460-16	246	680
3636-16	240	620
3648-16	204	890
3660-16	116	995
3672-16	126	1230
3696-16	102	1650
4848-16	156	1120
4860-16	102	1780
4872-16	102	1780
4896-16	78	2380

SIZE	TL QTY	FLOTTAISON
18" EAGLE FLOATS		
2448-18	260	620
3648-18	170	970
FLANGED EAGLE FLOATS		
2448-08	624	240
2436-12	544	240
2448-12	416	360
2436-16	408	390
2448-16	312	480
3648-16	204	750
4848-16	156	1060
4672-16	102	1250
4872-16	260	1420
2448-18	260	530
3648-18	170	870
2448-20	360	600
3648-20	170	960
4848-20	120	1330
3648-24	136	1140
4848-24	104	1540
20" EAGLE FLOATS		
1248-20	520	300
2448-20	260	670
3648-20	170	1050
3660-20	100	1250
3672-20	101	1550
3696-20	85	2080
4848-20	130	1430
1560-20	100	1760
4872-20	85	2140
4896-20	65	2960

* Certaines grandeurs requiert une commande spéciale.

SIZE	TL QTY	FLOTTAISON
20" EAGLE FLOATS		
1872-24	166	950
2448-24	208	800
3648-24	136	1230
3672-24	92	1850
3696-24	68	2480
4848-24	104	1680
4860-24	80	2080
4872-24	68	2540
4896-24	52	3550
28" EAGLE FLOATS		
3636-28	96	1030
3648-28	102	1375
4848-28	102	1800
2496-28	78	1930
3672-28	66	2150
3696-28	66	2880
4872-28	52	3070
4896-28	44	4090
32" EAGLE FLOATS		
3648-32	102	1610
3672-32	51	2490
3696-38	51	3260
4848-38	78	2180
4872-38	51	3320
4896-38	39	4470
36" EAGLE FLOATS		
2448-36	156	1150
3696-36	51	3610
4848-36	78	2450
4872-36	51	3770
4896-36	39	5050
10 FT EAGLE FLOATS		
36120-20	50	2350
48120-20	50	3800
36120-24	55	3350
48120-24	40	4560
36120-32	30	4398
48120-32	30	5785
BARREL EAGLE FLOATS		
23X24	416	330



Eagle Floats

HENDREN PLASTICS INC.

CHARIOT DE QUAI HEAVY DUTY

Le chariot le plus robuste pour votre quai.

- Roues de 20"
- Capable de rouler sur des surfaces irrégulières
- Charge maximale de 400 lb



PART #	DESCRIPTION
4001	Chariot de quai heavy duty



BOUÉES

Nos de bouées de réglementation sont fabriqués en polyéthylène UV, remplies de mousse et le ballast de béton.

Boulons en acier inoxydable encastrés au bas de la bouée; facile à installer! Permet de donner des indications claires.

PART #	DESCRIPTION
4011	Jaune 16"
4012	Rouge 8"x 13"
4015	Blanc 9"x 69,5"
4016	Vert 10"x 39"
4017	Rouge 10"x39"



Notre bouée de 16" jaune en polyéthylène est parfaite pour aviser tout danger. Facile à installer!



Notre bouée de 8" rouge en polyéthylène. Idéale pour les sports aquatiques. Facile à voir et à installer!





ThruFlowMC est un revêtement de plancher de première qualité qui s'assemble facilement et n'exige aucun entretien. Il convient parfaitement aux passerelles, aux quais et à tout autre type de plancher extérieur.



AVANTAGES

Le revêtement pour terrasse ThruFlowMC présente plusieurs avantages par rapport aux revêtements classiques. ThruFlowMC est un revêtement **RÉSISTANT**, **DURABLE** et **LÉGER** qui convient aux patios, terrasses, passerelles et quais.

Système de revêtement

- SANS entretien
- PROTECTION UV et contre l'électricité statique
- Capacité de charge SUPÉRIEURE
- Surface ANTIDÉRAPANTE sur 360 degrés
- Livrable en longueurs de 3, 4 ou 5 pieds
- Pré-percé et fraisé pour une installation FACILE
- LAISSE PASSER les rayons du soleil, l'eau et les débris
- Aide à MINIMISER les dommages causés par les vagues et ondes de tempête
- Reste FRAIS même sous un soleil ardent
- Approuvé par l'ACOE
- Conforme à la norme ADA



Pour votre Quai

Le revêtement imbriqué ThruFlowMC convient parfaitement aux quais puisqu'il est résistant à l'eau et que sa surface est antidérapante. Le revêtement ThruFlowMC laisse passer l'eau et les rayons du soleil, ce qui contribue à maintenir la végétation en vie, réduisant ainsi les effets nuisibles sur l'environnement.

Pour votre Terrasse

Le revêtement ThruFlowMC est résistant aux rayons UV. Votre terrasse conservera donc son aspect neuf beaucoup plus longtemps que si vous utilisiez d'autres matériaux de construction. Le revêtement ThruFlowMC est résistant à la pourriture et aux insectes et n'exige absolument aucun traitement.

Pour votre Passerelle

Le revêtement ThruFlowMC laisse passer les débris à travers sa surface; votre passerelle reste donc propre. Sa surface antidérapante, solide et robuste résistera aux assauts du temps.





LUMIÈRE SOLAIRE « SOLAR CLEAT LIGHT »

Ces luminaires solaires sont fixes sur une base en acier robuste logée dans un attrayant poteau en vinyle de 4" de largeur par 12" de hauteur de style colonial. Faciles à installer et Sans fil. Ces luminaires sont conçus pour éclairer votre bateau, le quai et les taquets en acier inoxydable sans vous éblouir.

- Chaque ensemble comprend un poteau, un taquet, une base et un luminaire solaire
- Accessoires de quai décoratifs et pratiques
- 12" de hauteur

PART #	DESCRIPTION
8010	Lumière solaire « Solar Cleat Light » - 1 pc



LUMIÈRE SOLAIRE « SOLAR SENTINEL »

Chaque Lumière solaire «Solar Sentinel» vous donnera un éclairage élégant et durable sur un beau pilier à larges bandes pour éclairer les zones d'amarrage. Idéal pour y fixer une bouée de sauvetage.

PART #	DESCRIPTION
8000	Lumière solaire « Solar Sentinel » , 35" (88,9cm), Incluant la lumière.
80003	Crochet en « J », acier inoxydable - Optionnel



LUMIÈRE SOLAIRE « POSLITE »

Chargeur solaire puissant et performant, choix de six couleurs. Lentilles éclairant sur 360 degrés et réflecteur en bombe qui optimisent la puissance lumineuse. Raccord universel pour les poteaux de 1 5/8", 1 7/8", 2 3/8" ainsi que pour les surfaces planes.

- Choix de six couleurs
- Choix de 4 raccords
- 2 pièces/paquet

PART #	DESCRIPTION
8009	Lumière solaire « Poslite » - 2 pc





LUMIÈRE SOLAIRE PANORAMIQUE

Parfaite pour les quais et les patios. S'allume automatiquement au coucher du soleil. À l'épreuve des intempéries et durable. Fonctionne 8 heures avec une pleine charge. Pile rechargeable et remplaçable. Émet environ 4-5 lumens.



PART #	DESCRIPTION
8011	Lumière solaire panoramique, 1pc

LUMIÈRE SOLAIRE À CAPTEUR DE MOUVEMENT

Lumière solaire à capteur de mouvement avec boîtier en inox pour montage à la verticale. Jusqu'à 3 mètres de détection avec angle de 90 degrés verticalement ou horizontalement.



PART #	DESCRIPTION
8013	Lumière solaire à senseur de mouvement

LUMIÈRE SOLAIRE ENCASTRABLE

Lumières solaires encastrables.

Installation facile et rapide sur toute surface en bois. Quais, quai flottant, patio, galerie, escaliers...

Simplement percer un trou de 1 3/8" de diamètre et y glisser la lumière.

S'allume au crépuscule et a une autonomie de 8 heures à charge maximale.



PART #	DESCRIPTION
8012	Lumière solaire encastrable



TAQUET RABATTABLE

En aluminium massif almag 35 de qualité marine. Ces taquets fort pratiques sont recouverts d'un fini blanc appliqué par poudrage. Ces taquets, reconnus pour avoir sauvés plusieurs orteils, sont parfaits pour tous les systèmes de quai.

BLANC #	NOIR #	CHROME #	DESCRIPTION
8001BL	8001NR	8001PL	6" (16,5cm)
800BL	8000NR	8000PL	8" (21,6cm)



TAQUET «S»

Ce Taquet en aluminium en forme de «S» s'installe très facilement. Disponible en trois grandeurs.

PART #	DESCRIPTION
8025	TAQUET «S», 9" (22,9cm), Aluminium
8026	TAQUET «S», 11"(27,9cm), Aluminium
8027	TAQUET «S», 13"(33,0cm), Aluminium

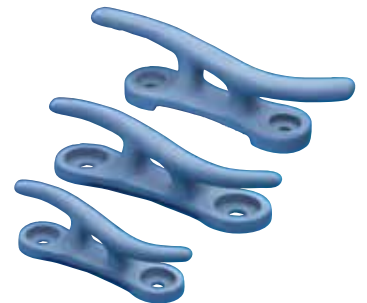

TAQUET À BASE DÉGAGÉE

Taquet d'amarrage à base ouverte en aluminium. Installation simple et disponible en deux grandeurs.

PART #	DESCRIPTION
8028	6" (16,5cm) Taquet à base dégagée
8029	8" (21,6cm) Taquet à base dégagée



TAQUET EN ALUMINIUM

Taquet d'amarrage en aluminium.

Installation simple et disponible en deux grandeurs.

PART #	DESCRIPTION
8030	Taquet de 8" avec des trous de 3/8"
8031	Taquet de 10" avec des trous de 1/2"

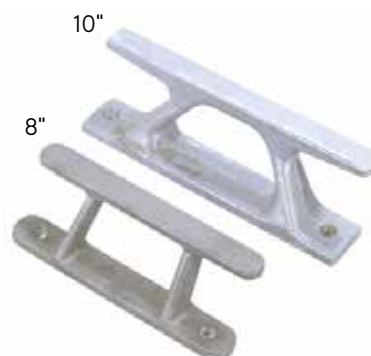

TAQUET EN ACIER GALVANISÉ

Taquet en acier galvanisé pour bateau et quai de tout genre.

Nous suggérons un taquet de:

8" si votre corde est de 3/8" et moins

10" si votre corde est 1/2" et moins.

- Taquet d'amarrage en acier galvanisé
- Disponible en 8" et 10"

PART #	DESCRIPTION
8004	8" (20,3cm) Acier galvanisé
8005	10" (25,4cm) Acier galvanisé



TAQUET À BASE DÉGAGÉE EN PEHD

En polyéthylène haute densité moulé par injection traité avec des agents anti-UV.

- Ce taquet attrayant, pratique et durable résiste à l'effritement et au craquelage.
- Fabriqué au Canada

PART #	DESCRIPTION
8006	8" (20,3cm) Noir HDPE
8007	10" (25,4cm) Noir HDPE





FOUET D'AMARRAGE POUR QUAI ET BATEAU



Fouet d'amarrage fait en fibre de verre. Conçu pour empêcher votre bateau de frapper sur le quai en le tenant à environ 3 pieds du bord.

Une fois bien fixé, vous préviendrez les dommages causés par le frottement de votre bateau sur le quai.

Utilisez le poids de votre bateau pour déterminer quel modèle vous convient.

(Au cas où vous seriez juste de la limite, nous vous suggérons d'aller vers le choix supérieur... de toute façon, on ne change jamais pour un plus petit bateau!)

Ensemble de :

- Fouet de 8 pieds - Embarcation de maximum 2500 lb
- Fouet de 12 pieds - Embarcation de maximum 5000 lb
- Fouet de 14 pieds - Embarcation de maximum 10,000 lb
- Fouet de 16 pieds - Embarcation de maximum 20,000 lb



Ensemble complet:

- 2 fouets en fibre de verre solide
- 2 bases en aluminium
- 2 cordes
- Fabriqué au Canada



PART #	DESCRIPTION
8017	Fouet de 8 pieds - Embarcation de maximum 2500 lb
8018	Fouet de 12 pieds - Embarcation de maximum 5000 lb
8019	Fouet de 14 pieds - Embarcation de maximum 10000 lb
8020	Fouet de 16 pieds - Embarcation de maximum 20000 lb



ÉCHELLE MOULÉE REPLIABLE

Robuste et durable, cette échelle se bascule vers le haut ne bloquant pas le passage.

Elle se verrouille en place lorsqu'on ne l'utilise pas. Ne corrode pas sous l'exposition au soleil, ne décolore pas et ne se fissure pas. Moulée dans des inhibiteurs U.V. et des fongicides. Les marches de cette échelle sont inclinées à un angle de 60 degré pour faciliter la sortie de l'eau. Capacité de 500lb (227kg).

4 marches, Polyéthylène, matériel d'assemblage en acier inoxydable.

Hauteur de la rampe : 20 1/2" (52.1cm)

Largeur des marches : 6 1/2" (16.5cm)

Longueur des marches :
14" (35.6cm)

Distance de la première marche :
12 1/2" (31.8cm)

Distances entre les marches:
10 1/2" (26.7cm)

PART #	DESCRIPTION
2084-F	4 marches, Gris



ÉCHELLE EN ALUMINIUM

Le fini brossé de cette échelle en acier inoxydable lui donne élégance et éclat. Parfait pour le quai, la digue ou le ponton. Tubulure solide de 1 1/2" assurant une prise sécuritaire pour les adultes, mais convenant aussi aux enfants. Marches extra larges de 3 3/4". Il est possible en tout temps de la rallonger en ajoutant un ou deux échelons.

4 Échelons

Assemblage requis*

- Tubulure 1 1/2"
- Marches anti-dérapant 3 3/4" de large.
- Déclenchement rapide
- Capacité de 300 lb

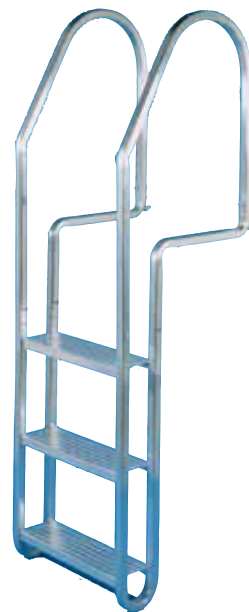

PART #	DESCRIPTION
8014	3 marches
8015	4 marches
8016	5 marches



CROCHET
EN «J»



QUAI À MOTOMARINE ROLL & RIDE

Les plus efficaces sur le marché.

Convient à tous les modèles de motomarine (Sea-doo, BRP, Spark, Yamaha, Kawa, etc.)

- Fabriqués par rotomoulage solide, monocoque et remplis de polystyrène expansé.
- 8 roulettes en angles afin d'assurer un embarquement facile et sans endommager la coque.
- Capacité de 1400 lbs.
- S'adaptent sur tout type de quai sur pieux ou flottant.
- Quai en bois ou en aluminium
- Candock
- Jet-Float

Facilitent l'embarquement et le débarquement!

Disponibles en modèle simple ou double.



SPÉCIFICATIONS				
LARGEUR	LONGUEUR	HAUTEUR	POIDS	CAPACITÉ
64"	11'	9"	190lbs	1400lbs

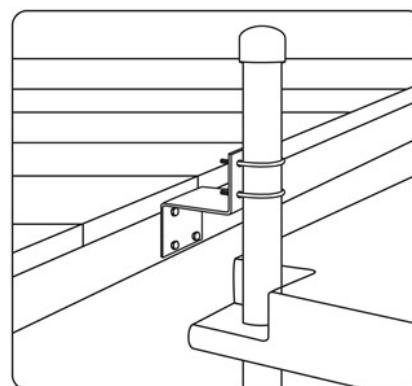

Braquettes d'installations en Z



ROUE DE QUAIS 24"

Roue pour quai roulant de 24" de diamètre en plastique de polyéthylène. Capacité de charge de 700 lbs par roue, elle vous permettra de rouler votre quai jusqu'à l'eau avec peu d'effort. Le trou central est conçu pour un axe de 1-7/8" extérieur. Parfait pour petit quai en bois ou quai en aluminium.

Notre modèle 9001 est notre modèle HEAVY DUTY pouvant supporter 1400 lbs par roue. Le modèle 9002 peut, quant à lui, supporter 700 lbs par roue.

Le kit 9004 sert à convertir votre quai en un quai roulant avec des roues 9001 par exemple. Braquettes de 1-5/8" fabriquées pour un pieu 1-7/8".

Le kit 9005 est facile à installer afin de permettre à votre quai de rouler. Les braquettes de 1-5/8" avec nos roues 24" vous donneront le kit idéal pour votre quai.



PART #	DESCRIPTION
9002	Roue de quai 24" Standard
9001	Roue de quai 24" Heavy Duty

9004



9001

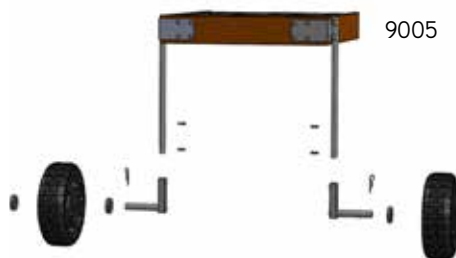

TARIÈRE POUR POTEAU

Cette tarière en fonte robuste convient aux poteaux d'un diamètre extérieur d'un maximum de 2". Pénètre plus facilement les fonds sableux et les sédiments mous ou compacts.

Idéale pour les endroits où les poteaux doivent être enfoncés profondément dans le lit du lac pour plus de sécurité et une plus grande tranquillité d'esprit.

PART #	DESCRIPTION
1106	Tarière pour poteau

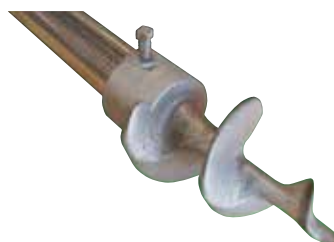



KITS DE QUAIS

Nous avons plusieurs ensembles de quai pour construire votre quai à votre goût!

RÉSIDENTIEL

Quincaillerie de quai conçue pour construire un quai «RÉSIDENTIEL»

- Requierit planches 2"x6" pour la base et 5/4" pour le plancher
- Sur pieux/pattes
- Flottant à usage résidentiel sur un petit lac ou une rivière avec peu de vagues
- Flottaison de 25-30 lb/pi²
- Toutes les pièces de cette gamme sont, au minimum, 1/8' d'épais
- Galvanisée à chaud
- Trous 7/16 pour boulons 3/8"
- Quincaillerie fabriquée au Canada pour une qualité exceptionnelle



HEAVY DUTY

Notre quincaillerie de quai «HEAVY DUTY»

- Requierit planches 2"x6", mais nous vous recommandons des planches 2"x8" pour la structure et 2"x6" pour le plancher.
- Flottaison de 30-35 lb/pi²
- Conçue pour quai flottant
- Gros lac, rivière agitée et même l'océan
- Fabriquée avec de l'acier 1/4" d'épais
- Galvanisée à chaud
- Penture à axe 3/4"
- Trous 9/16 pour boulons de 1/2"
- Trous CC 3-/" (sauf si indiqué)
- Quincaillerie fabriquée au Canada



COMMERCIALE

Notre gamme de quincaillerie de quai «COMMERCIALE»

Parfaitement conçue pour faire des quais à jupes. Permet d'avoir un franc-bord assez haut ainsi que de cacher une partie des flotteurs.

Il est aussi possible d'utiliser du 2"x10" ou 2"x12".

- Conçue pour quai flottant sur 2"x8" ou 2"x10"
- Gros lac, rivière agitée et même l'océan
- Fabriquée avec de l'acier 1/4" d'épais
- Galvanisée à chaud
- Penture à axe 3/4"
- Trous 9/16 pour boulons de 1/2"
- Trous universels
- Quincaillerie fabriquée au Canada



QUEL TYPE DE QUAI CHOISIR?

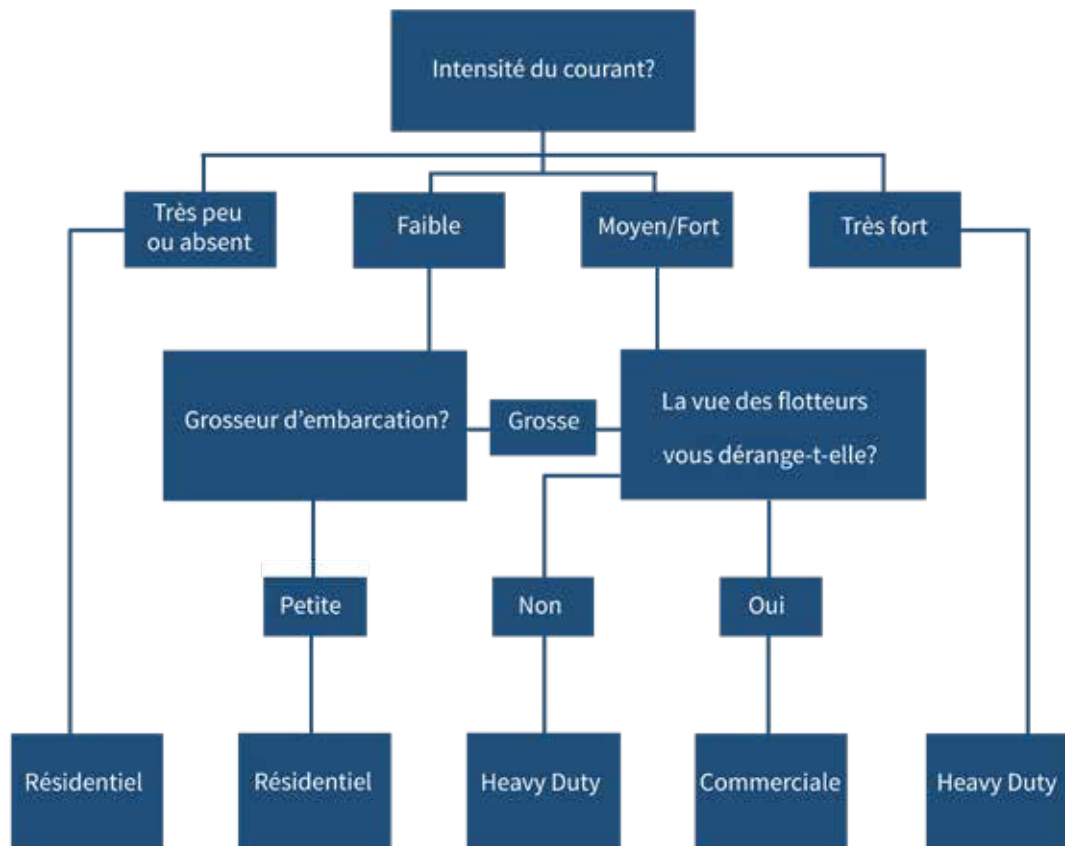





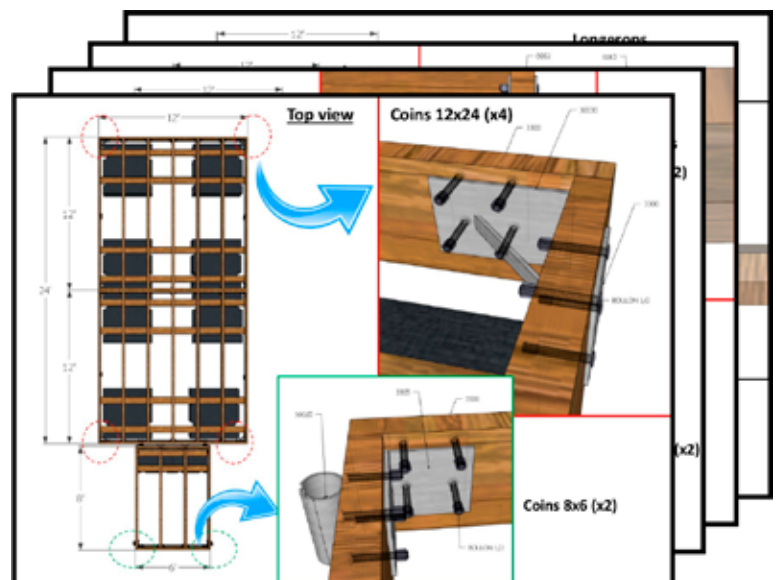

Dans chaque ensemble de quai, vous retrouverez :

- Toute la quincaillerie nécessaire
- Le calcul du bois dont vous aurez besoin
- Un plan d'installation

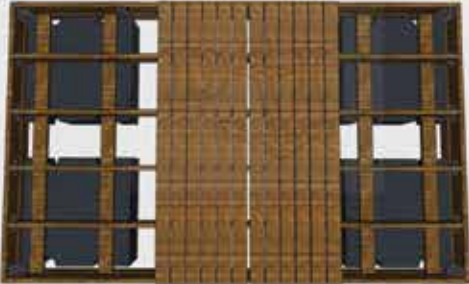
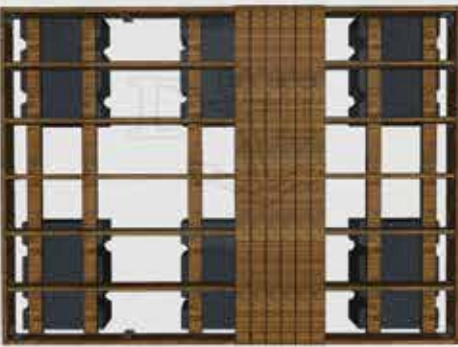
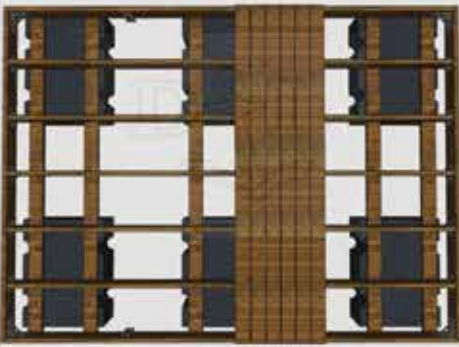

Résidentiel	Heavy Duty	Commerciale
		
		
<p data-bbox="154 871 511 913">4x16 Semi-Flottant</p>	<p data-bbox="600 871 1015 913">4x16 Semi-Flottant HD</p>	<p data-bbox="1266 1018 1307 1060">X</p>
		
<p data-bbox="267 1176 397 1218">6x16 R</p>	<p data-bbox="730 1176 885 1218">6x16 HD</p>	<p data-bbox="1193 1176 1372 1218">6x16 Com</p>
		
<p data-bbox="267 1564 397 1606">8x12 R</p>	<p data-bbox="730 1564 885 1606">8x12 HD</p>	<p data-bbox="1193 1564 1372 1606">8x12 Com</p>
		

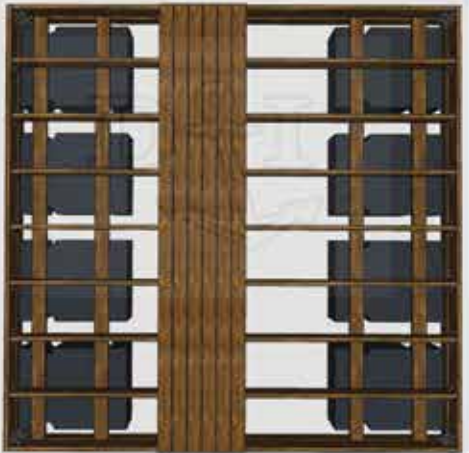
Résidentiel	Heavy Duty	Commerciale
<p data-bbox="272 260 391 302">8x16 R</p> 	<p data-bbox="735 260 886 302">8x16 HD</p> 	<p data-bbox="1198 260 1372 302">8x16 Com</p> 
<p data-bbox="264 569 399 611">10x16 R</p> 	<p data-bbox="727 569 894 611">10x16 HD</p> 	<p data-bbox="1190 569 1380 611">10x16 Com</p> 
<p data-bbox="264 947 399 989">12x16 R</p> 	<p data-bbox="727 947 894 989">12x16 HD</p> 	<p data-bbox="1190 947 1380 989">12x16 Com</p> 
<p data-bbox="313 1640 350 1682">X</p>	<p data-bbox="727 1409 894 1451">16x16 HD</p> 	<p data-bbox="1190 1409 1380 1451">16x16 Com</p> 

EAGLE FLOAT

HPI



BUOYANCY RATINGS

INCHES OUT OF WATER	08"		10"		12"		16"		18"		20"		24"		MAX
	6	4	2	4	2	4	2	4	2	4	2	4	2	4	
2072-08"	40	130	240	350											
2448-08"	60	130	210	290											
3648-08"	80	210	310	460											
10"	8	6	4	2	MAX										
2096-10"	130	260	390	510	670										
12"	10	8	6	4	2	MAX									
1636-12"	10	40	80	110	150	190									
3048-12"	40	130	240	340	440	540									
2436-12"	10	70	130	180	240	300									
2448-12"	10	80	150	220	300	390									
2496-12"	60	190	330	480	620	880									
3648-12"	40	150	270	370	490	620									
3672-12"	60	230	310	360	740	950									
3696-12"	70	280	500	710	940	1250									
4848-12"	70	220	370	530	680	850									
4860-12"	70	260	450	640	830	1070									
4872-12"	70	310	550	780	1000	1300									
4896-12"	160	450	740	1040	1330	1750									
16"	12	10	8	6	4	2	MAX								
1872-16"	120	200	290	370	460	540	640								
2436-16"	70	120	170	220	270	320	390								
2448-16"	90	150	220	300	370	440	530								
2460-16"	110	200	290	380	470	560	670								
3636-16"	110	190	280	360	440	520	620								
3648-16"	140	250	360	470	580	700	820								
3660-16"	200	330	470	610	750	890	1050								
3672-16"	230	370	560	730	890	1070	1270								
3696-16"	310	530	750	970	1180	1400	1670								
4848-16"	200	360	510	660	820	970	1140								
4860-16"	260	440	630	820	1000	1180	1420								
4872-16"	300	530	760	990	1210	1450	1720								
4896-16"	450	740	1040	1340	1640	1940	2310								
18"	12	10	8	6	4	2	MAX								
2448-18"	160	230	310	390	460	540	620								
3648-18"	260	380	490	600	720	830	960								
20"	14	12	10	8	6	4	2	MAX							
1248-20"	60	90	130	160	190	230	260	310							
2448-20"	160	230	300	370	440	520	590	680							
** 3636-20"	*	*	*	*	*	*	*	764							
3648-20"	250	370	480	590	690	800	920	1050							
** 3660-20"	*	*	*	*	*	*	*	1310							
3672-20"	370	540	710	880	1040	1220	1380	1580							
3696-20"	490	710	920	1150	1360	1580	1800	2080							
4848-20"	360	500	660	810	970	1110	1270	1430							
4860-20"	420	600	800	980	1170	1370	1560	1750							
4872-20"	560	780	1000	1230	1450	1660	1900	2120							
4896-20"	790	1080	1390	1700	2000	2290	2600	2910							
24"	24	22	20	18	16	14	12	10	8	6	4	2	MAX		
1872-24"	90	170	260	340	420	500	590	670	760	850	950				
2448-24"	70	140	210	280	350	420	490	560	630	700	790				
3648-24"	120	230	340	450	560	670	780	890	1000	1120	1260				
3648-24C	160	270	380	500	610	730	850	970	1080	1200	1250				
3672-24"	180	340	500	660	840	1000	1160	1320	1500	1670	1850				
3696-24"	300	520	740	960	1200	1410	1620	1850	2070	2300	2540				
4848-24"	190	340	480	640	790	940	1090	1240	1400	1550	1680				
4860-24"	200	390	570	760	940	1140	1320	1510	1690	1880	2100				
4872-24"	290	520	750	990	1210	1430	1670	1900	2130	2350	2560				
4896-24"	370	690	990	1270	1590	1900	2190	2500	2800	3120	3450				
28"	24	22	20	18	16	14	12	10	8	6	4	2	MAX		
2496-28"	140	290	430	580	720	860	1010	1150	1300	1430	1590	1740	1930		
3648-28"	130	230	340	450	560	670	770	880	1000	1120	1210	1330	1450		
3672-28"	150	310	470	630	800	970	1130	1290	1450	1630	1790	1950	2150		
3696-28"	240	440	660	880	1080	1300	1530	1750	1970	2220	2420	2650	2880		
4872-28"	280	510	720	950	1170	1380	1610	1840	2070	2300	2540	2770	3030		
4896-28"	100	400	710	990	1290	1590	1880	2200	2790	3100	3420	3720	4060		
32"	24	22	20	18	16	14	12	10	8	6	4	2	MAX		
3648-32"	300	410	510	620	730	830	940	1050	1160	1270	1390	1500	1610		
3672-32"	450	620	770	940	1100	1270	1420	1580	1750	1910	2080	2230	2430		
3696-32"	580	790	1000	1230	1440	1660	1890	2100	2330	2560	2780	3000	3250		
4848-32"	420	560	720	870	1010	1160	1300	1450	1600	1750	1900	2050	2190		
4872-32"	680	910	1130	1350	1580	1810	2010	2260	2490	2720	2950	3180	3400		
4896-32"	860	1150	1450	1750	2040	2340	2630	2920	3230	3530	3820	4130	4440		
36"	24	22	20	18	16	14	12	10	8	6	4	2	MAX		
3696-36"	1090	1310	1520	1740	1950	2160	2380	2590	2820	3040	3270	3490	3730		
4848-36"	650	800	940	1090	1240	1390	1530	1680	1830	1990	2140	2290	2450		
4872-36"	1150	1370	1580	1810	2040	2290	2520	2740	2970	3200	3440	3670	3880		
4896-36"	1500	1800	2090	2400	2700	2990	3300	3590	3900	4200	4500	4800	5130		
10 FT	24	22	20	18	16	14	12	10	8	6	4	2	MAX		
** 36120-20"	*	*	*	*	*	*	*	*	*	*	*	*	*	*	2800
** 48120-20"	*	*	*	*	*	*	*	*	*	*	*	*	*	*	3500
** 36120-24"	*	*	*	*	*	*	*	*	*	*	*	*	*	*	3350
** 48120-24"	*	*	*	*	*	*	*	*	*	*	*	*	*	*	4560
** 36120-32"	*	*	*	*	*	*	*	*	*	*	*	*	*	*	4398
** 48120-32"	*	*	*	*	*	*	*	*	*	*	*	*	*	*	5785
Barrel	24	22	20	18	16	14	12	10	8	6	4	2	MAX		
Barrel	24	22	20	18	16	14	12	10	8	6	4	2	MAX		
FLANGE	20	18	16	14	12	10	8	6	4	2	MAX				
2448-08"															
35.75"x47.75"x08" F															
2436-12"															
2448-12"															
2436-16"															
2448-16"															
3648-16"															
4848-16"															
2448-18"															
3648-18"															
2448-20"															
3648-20"															
4848-20"															
3648-24"															
4848-24"															

INFORMATION SUR LA LIMITE DE GARANTIE – TOUS LES PRODUITS

Dock Industries garanti tous ses produits contre les défauts de fabrications et/ou des matériaux de construction pour une période de deux ans (à moins qu'une des conditions contenues dans les paragraphes suivants soit applicable) quand ceux-ci sont utilisés sous des conditions normales et pour lesquelles les produits ont été conçus.

Dock Industries ne peut pas être tenu responsable pour tout accident, conséquence, dommage collatéral, perte de jouissance ou perte de revenu en utilisant les produits vendus par Dock Industries Inc ou ses filiales. En achetant nos produits, le client assume toutes responsabilités liées à l'utilisation de ceux-ci.

Tout produit défectueux doivent obtenir un **#d'autorisation de retour** avant d'être retourné à Dock Industries. Une copie de la facture originale doit accompagner chaque réclamation. Les frais de transport concernant le bien défectueux sont à la charge du client. Les obligations de cette garantie se limitent à la réparation, au remplacement ou au remboursement des produits défectueux qui ne sont pas le résultat d'une utilisation abusive ou d'une situation de négligence déterminée selon Dock Industries. Dock Industrie retournera le produit réparé ou remplacé.

Certains États et/ou Provinces ne permettent pas l'exclusion de la responsabilité contre les accidents, dommages collatéraux ou encore d'une limitation de la garantie dans le temps. Par conséquent, les limitations ou exclusions mentionnées ci-dessus peuvent ne pas s'appliquer à vous. Cette garantie peut varier d'un État à un autre ou d'une Province à une autre. Cette garantie vous procure certains droits légaux et il se peut que vous ayez également d'autres droits variant d'un État à un autre ou d'une Province à une autre.

Pour recevoir plus d'informations ou pour bénéficier des obligations de cette garantie, contactez Dock Industries au 1-877-564-7824 ou écrivez-nous à l'adresse suivante :

Dock Industries. • 8145 Boul. Industriel Chambly, Qc Canada J3L 5G8 • Site Internet: www.dockindustries.com • Courriel: info@dockindustries.com

INFORMATION DE PROPRIÉTÉ

Ce catalogue Dock Industries est conçu à l'usage des clients, des associées et des compagnies affiliées à Dock Industries. Dock Industries possède et conserve les droits et crédits sur le matériel contenu dans ce catalogue. Nul n'a le droit de copier ou de republier, sous aucune forme, toutes informations se trouvant dans le catalogue de Dock Industries. Nul matériel provenant du catalogue de Dock Industries ne peut être copié, reproduit, transmis, utilisé ou distribué sans le consentement écrit de Dock Industries.

Dock Industries se réserve le droit de remplacer ou modifier certains produits (couleur ou matériel) dans ce catalogue sans préavis. Nous nous efforçons continuellement afin de fournir à nos clients des produits de qualité marin. Ce qui peut résulter d'une modification envers une ligne de produits existantes pour accommoder ces changements.

Dock Industries ne garantit pas expressément toutes les informations contenues dans ce catalogue.

Toutes dimensions données sur les pièces dans le catalogue peuvent varier légèrement selon le cycle de production en restant dans les normes d'ingénierie raisonnables et acceptables.



8145 Boul. Industriel Chambly, Qc Canada J3L 5G8
1 877-564-7824 | dockindustries.com